

str.1

1. ul. Warszawska 2/2

kuchnia
rozwierno-uchylne prawe
nawiewnik równe części

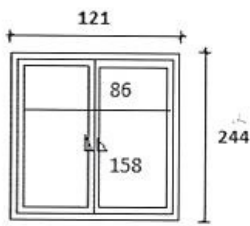

pokój
rozwierno-uchylne prawe
nawiewnik

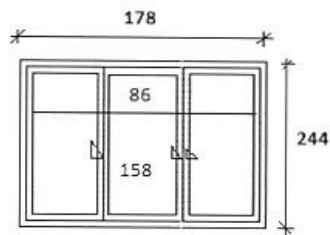

2. ul. Kolonijna 2/7

pokój
rozwierno-uchylne nawiewnik

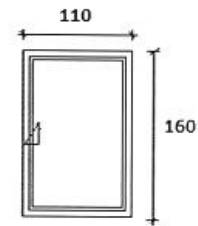

3. ul. Kolonijna 2/8

pokój
rozwierno-uchylne prawe
równe części

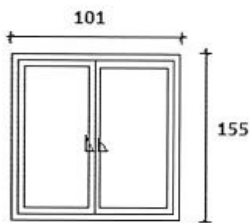

rozwierno-uchylne prawe
nawiewnik równe części

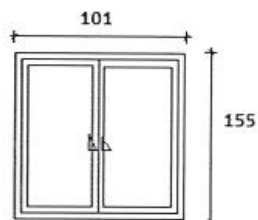

4. ul. Kolonijna 2/6

okna wstawic w stare rame okienne weranda
rozwierno-uchylne prawe
nawiewnik równe części

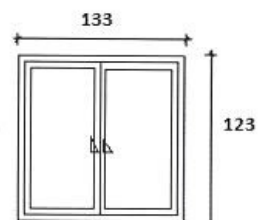
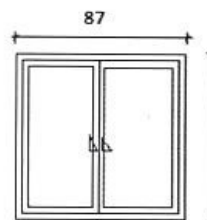

5. ul. Sejmowa 7/2

kuchnia
rozwierno-uchylne
nawiewnik

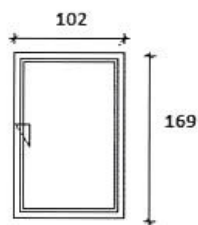

6. ul. Lubelska 4/6 m. 8

weranda
rozwierno-uchylne
nawiewnik

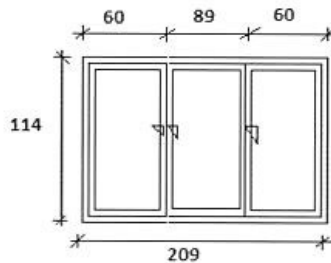

7. ul. Wileńska 25/8

weranda
rozwiernie
nawiewnik

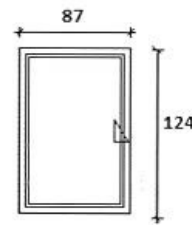

rozwierno-uchylne

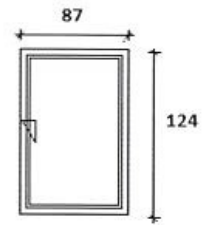

8. ul. Wileńska 25/18

łazienka
rozwierno-uchylne lewe
nawiewnik równe części

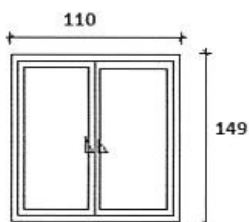

weranda

rozwiernie
nawiewnik

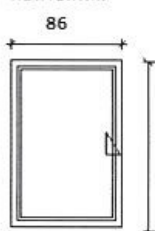

rozwierno-uchylne

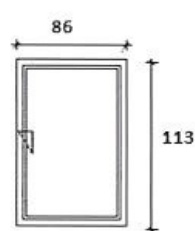

9. ul. Wileńska 25/7

weranda
rozwierno-uchylne
nawiewnik

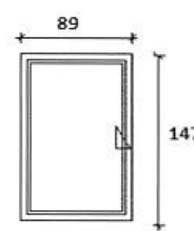

rozwierno-uchylne

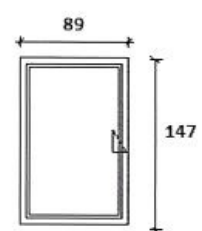

str.2.

10. ul. Wileńska 25/15

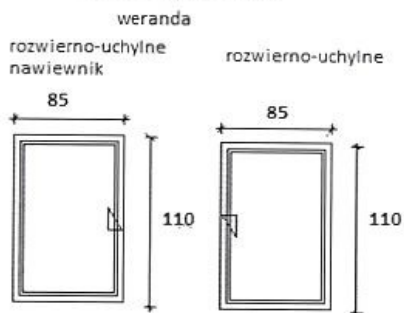

11. ul. Wileńska 25/5



12. ul. Wojska Polskiego 11/1

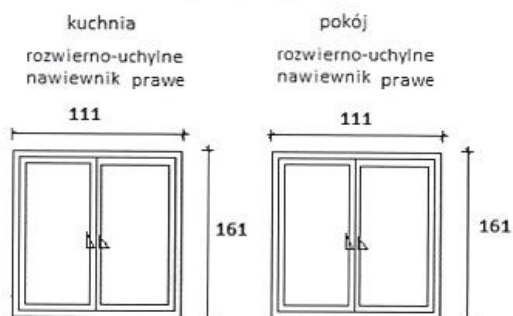

13. ul. Sandomierska 4/5



14. ul. Lubelska 12/2

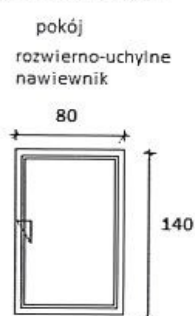

15. ul. Torowa 14/2

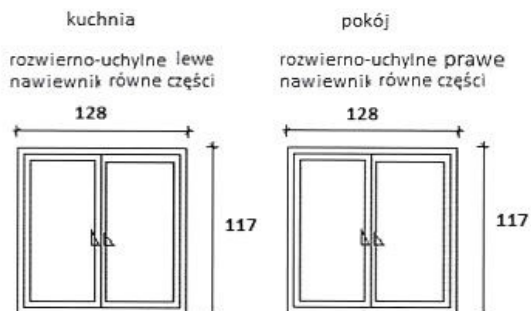

16. ul. Jagielly 8/9

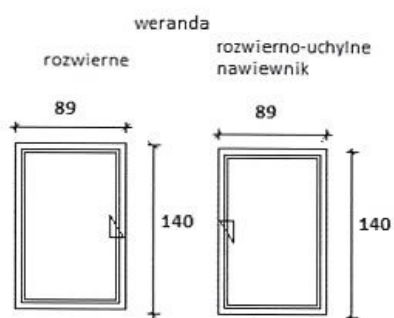

17. ul. Wojska Polskiego 22/3

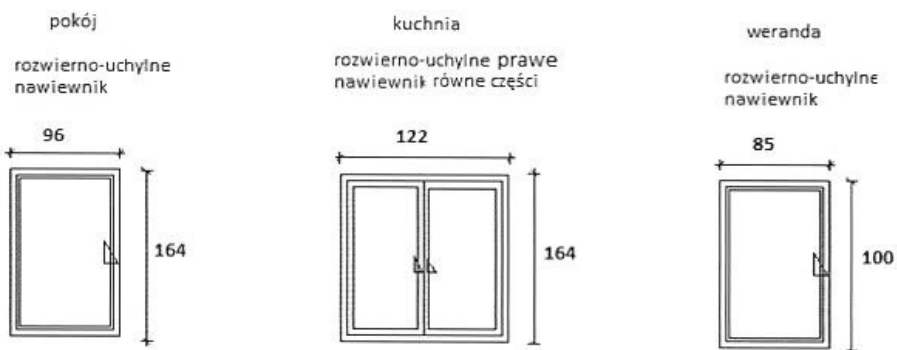

str. 3.

18. ul. Graniczna 12

klatka schodowa

rozwierno-uchylne prawe
równe części

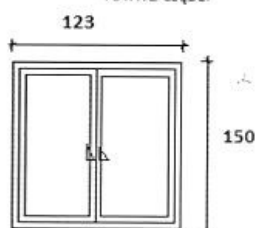

19. ul. Graniczna 12/1

kuchnia

rozwierno-uchylne prawe
nawiewnik równe części

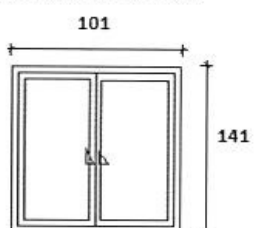

pokój

rozwierno-uchylne prawe
równe części

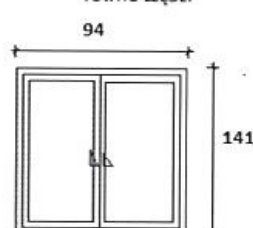

rozwierno-uchylne prawe
nawiewnik równe części

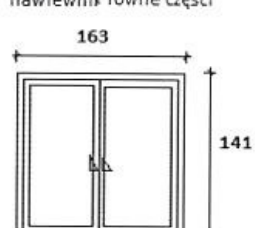

20. ul. Wileńska 1

klatka schodowa

parter

rozwierno-uchylne prawe
równe części

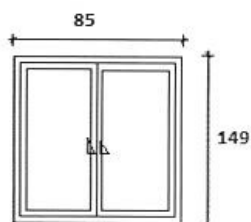

piętro

rozwierno-uchylne prawe
równe części

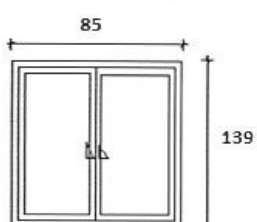

21. ul. Toruńska 2/20

kuchnia

rozwierno-uchylne prawe
nawiewnik równe części

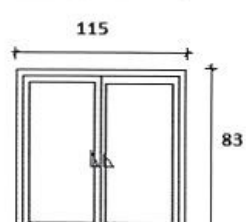

22. ul. Dębowa 6/12 we wszystkich oknach nawiewnik

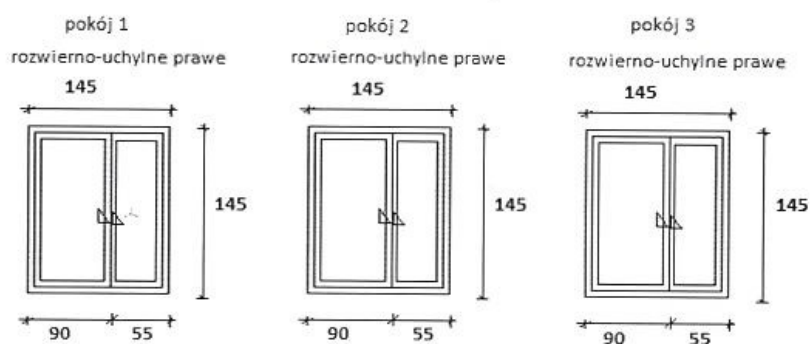

23. ul. Dębowa 6/24

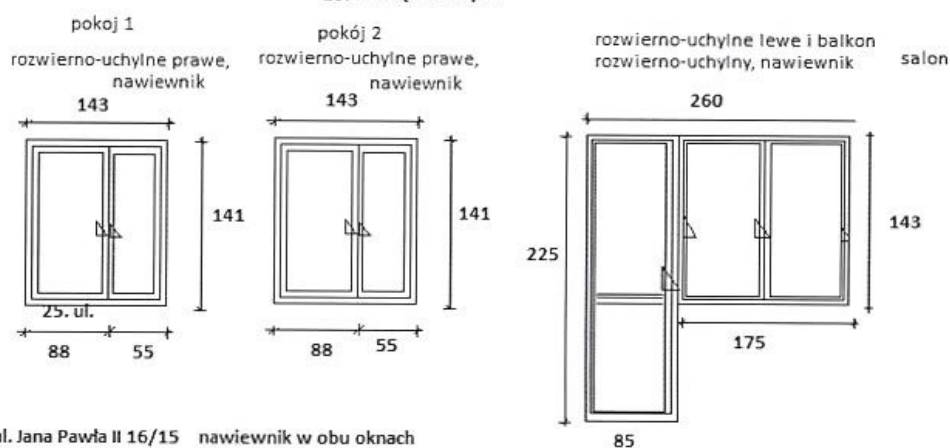

24. ul. Jana Pawła II 16/15 nawiewnik w obu oknach

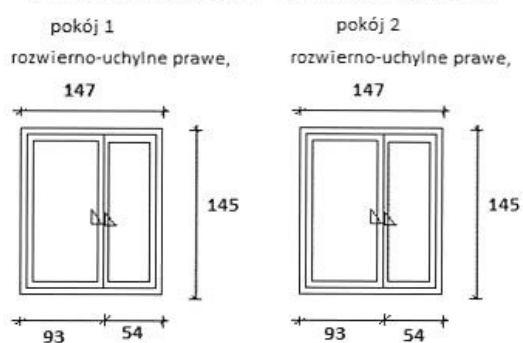

25. ul. Jana Pawła II 16/8

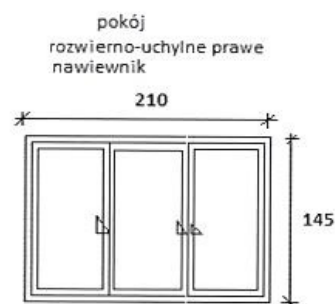

26. ul. 1 Maja 3/17

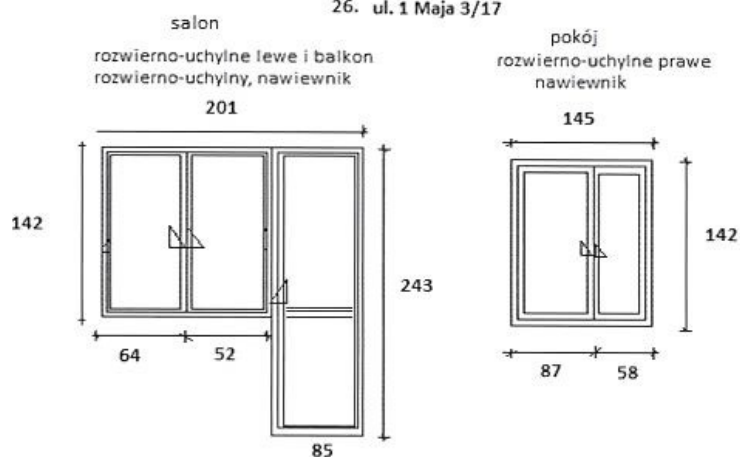

Str. 5.

ADRES	Ilość okien do wymiary	Szerokość	Wysokość	Powierzchnia	UWAGI
1. ul. Warszawska 2/2	1	121	244	2,95	kuchnia + 1 parapet zew. + 1 nawiewnik
	1	178	244	4,34	pokój + 1 parapet zew. + 1 nawiewnik
2. ul. Kolonijna 2/7	1	110	160	1,76	pokój + 1 parapet zew. + 1 nawiewnik
3. ul. Kolonijna 2/8	2	101	155	3,13	Pokój + 2 parapety zew. + 1 nawiewnik
4. ul. Kolonijna 2/6	1	87	123	1,07	weranda + 1 parapet zew. + nawiewnik
5. ul. Sejmowa 7/2	1	133	123	1,64	weranda + 1 parapet zew.
	1	102	169	1,72	kuchnia + 1 parapet zew. + 1 nawiewnik
6. ul. Lubelska 4/6 m. 8	1	209	114	2,38	weranda + 1 parapet zew. + 1 nawiewnik
7. ul. Wileńska 25/8	2	87	124	2,16	weranda + 2 parapety zew. + 1 nawiewnik
8. ul. Wileńska 25/18	1	110	149	1,64	łazienka + 1 parapet zew. + 1 nawiewnik
	2	86	113	1,94	weranda + 2 parapety zew. + 1 nawiewnik
9. ul. Wileńska 25/7	2	89	147	2,62	weranda + 2 parapety zew. + 1 nawiewnik
10. ul. Wileńska 25/15	2	85	110	1,87	weranda + 2 parapety zew. + 1 nawiewnik
11. ul. Wileńska 25/5	1	171	151	2,58	pokój + 1 parapet zew. + 1 nawiewnik
12. ul. Wojska Polskiego 11/1	2	111	161	3,57	pokój + kuchnia + 2 parapety zew. + 2 nawiewniki
13. ul. Sandomierska 4/5	1	86	137	1,18	pokój + 1 parapet zew. + 1 nawiewnik
14. ul. Lubelska 12/2	1	80	140	1,12	pokój + 1 parapet zew. + 1 nawiewnik
15. ul. Torowa 14/2	2	128	117	3,00	pokój + kuchnia + 2 parapety zew. + 2 nawiewniki
16. ul. Jagielly 8/9	2	89	140	2,49	weranda + 2 parapety zew. + 1 nawiewnik
17. ul. Wojska Polskiego 22/3	1	96	164	1,57	pokój + 1 parapet zew. + 1 nawiewnik
	1	122	164	2,00	kuchnia + 1 parapet zew. + 1 nawiewnik
	1	85	100	0,85	weranda + 1 parapet zew. + 1 nawiewnik
18. ul. Graniczna 12	1	123	150	1,85	łazienka schodowa + 1 parapet zew.
19. ul. Graniczna 12/1	1	101	141	1,42	kuchnia + 1 parapet zew. + 1 nawiewnik
	1	94	141	1,33	pokój + 1 parapet zew.
	1	163	141	2,30	pokój + 1 parapet zew. + 1 nawiewnik
20. ul. Wileńska 1	1	85	149	1,27	łazienka schodowa parter + 1 parapet zew.
	1	85	139	1,18	kuchnia schodowa piętro + 1 parapet zew.
21. ul. Toruńska 2/20	1	115	83	0,95	kuchnia + 1 parapet zew. + 1 nawiewnik
22. ul. Dębowa 6/12	3	145	145	6,31	3 pokoje + 3 parapety zew. + 3 nawiewniki
23. ul. Dębowa 6/24	2	143	141	4,03	2 pokoje + 2 parapety zew. + 2 nawiewniki
	1	85	225	1,91	pokój okno balkonowe
	1	175	143	2,50	pokój + 1 parapet zew. + 1 nawiewnik

Str. 6.

24. ul. Jana Pawła II 16/15	2	147	145	4,26	2 pokoje + 2 parapety zew. + 2 nawiewniki
25. ul. Jana Pawła II 16/8	1	210	145	3,05	pokój + 1 parapet zew. + 1 nawiewnik
26. ul. 1 Maja 3/17	1	85	243	2,07	pokój balkon
	1	116	142	1,65	pokój + 1 parapet zew. + 1 nawiewnik
	1	145	142	2,06	pokój + 1 parapet zew. + 1 nawiewnik
	50				